

# Orlando® 75

Gebruiksaanwijzing



## Inhoud verpakking

Controleer de inhoud van de verpakking voordat u de gebruiksaanwijzing doorneemt. In de verpakking moet u het volgende aantreffen:

- Ⓐ Basisstation
  - Ⓑ Handset
  - Ⓒ Antenne
  - Ⓓ Batterij
  - Ⓔ Adapter
- Gebruiksaanwijzing

Het toestelaansluitsnoer zit niet in de verpakking, maar wordt bij aankoop los meegegeven.

Als er iets ontbreekt, dan kunt u de telefoon met de complete verpakking en de aankoopbon terugbrengen naar het verkooppunt.



## Overzicht van de Orlando 75



### Handset

- 1 **NW** Toegang tot de bellerslijst
- 2 **✉** VoiceMail beluisteren
- 3 **FLASH** Flashtoets (wisselen tussen gesprekken, wachtstand, doorverbinden)
- 4 **WACHT/C** Wachtstand in/uitschakelen
- 5 **▲** Vooruitbladeren in nummergeheugen, in lijst met laatstgebelde telefoonnummers of in bellerslijst
- 6 **☎** Extern bellen, gesprek aannemen, verbinding verbreken (inclusief controlelampje Telefoneren (groen))
- 7 **☑** Laatstgekozen nummer herhalen, kiestoonpauze invoegen
- 8 Display
- 9 Antenne
- 10 Luidspreker

- 11 **☎** Basisstation oproepen, intern telefoneren
- 12 **▼** Terugbladeren in nummergeheugen, in lijst met laatstgebelde telefoonnummers of in bellerslijst
- 13 **VK/CH** Opgeslagen telefoonnummer bellen, ander kanaal selecteren, VoiceMaillampje continu laten branden
- 14 **VM AAN/UIT** VoiceMail in- of uitschakelen
- 15 Microfoon
- 16 Laadcontacten

### Basisstation

- 17 Antenne
- 18 **POWER** Aansluitpunt adapter
- 19 **TEL.LINE** Aansluitpunt telefoon
- 20 Luidspreker
- 21 **SPEAKER** Volumeregeling luidspreker

- 22  Controlelampje Telefoonlijn (groen)
- 23  Controlelampje Batterij (rood)
- 24  Controlelampje VoiceMail (rood) (VoiceMailmelder)
- 25  Handset oproepen, intern telefoneren
- 26  Laadcontacten
- 27  Microfoon

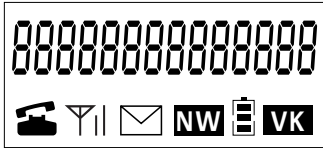



### Display

-  – Brandt: met de Orlando 75 wordt getelefoneerd, u hebt de oproep van beller in de bellerslijst beantwoord.
- Knippert: de telefoon gaat over, de wachtstand is ingeschakeld.
-  – Brandt tijdens telefoneren: de handset is binnen bereik van het basisstation. Het aantal streepjes duidt de kwaliteit van het bereik aan.
-  VoiceMailmelder
  - Brandt: VoiceMail is ingeschakeld.
  - Knippert: iemand heeft gebeld tijdens uw afwezigheid. VoiceMail kan een bericht bevatten.
-  – Brandt: de bellerslijst bevat één of meer nieuwe telefoonnummers.
- Knippert: u bent in de bellerslijst en het nummer in het display heeft vaker gebeld.
-  – Brandt: aanduiding van de capaciteit van de batterijen.
- Knippert: de handset ligt op het basisstation en de batterijen worden opgeladen.
-  – Brandt: de batterijen zijn bijna leeg of worden opgeladen.
- Knippert: de batterijen zijn leeg.
-  U bent in het nummergeheugen, u bent in de bellerslijst en u hebt het nummer in de bellerslijst nog niet bekeken.
- E** U hebt een onjuiste code ingevoerd of op een onjuiste toets gedrukt.
- P** U hebt een kiestoonpauze ingevoegd.
-  U hebt op  gedrukt.
-  U hebt op  gedrukt.

### Controlelampje handset

-  *Controlelampje Telefoneren (groen)*
  - Brandt: Met de handset wordt getelefoneerd.
  - Knippert: De handset gaat over, de wachtstand is ingeschakeld, de batterij is leeg.

### Controlelampjes basisstation

-  *Controlelampje Telefoonlijn (groen)*
  - Brandt: De Orlando 75 is aangesloten op het elektriciteitsnet, de telefoonlijn is niet in gebruik.
  - Knippert: De telefoonlijn is in gebruik, de Orlando 75 gaat over.
  - Brandt niet: Er is geen netspanning aanwezig.
-  *Controlelampje Batterij (rood)*
  - Brandt: De batterij wordt opgeladen.
  - Brandt niet: De batterij wordt niet opgeladen.
-  *Controlelampje VoiceMail (rood)*
  - Brandt: VoiceMail is ingeschakeld.
  - Knippert: Iemand heeft gebeld tijdens uw afwezigheid. VoiceMail kan een nieuw bericht bevatten.
  - Brandt niet: VoiceMail is uitgeschakeld.

# Inhoud

	<b>Inhoud verpakking</b> . . . . .	2
	<b>Overzicht van de Orlando 75</b> . . . . .	3
	<b>Over deze gebruiksaanwijzing</b> . . . . .	7
<b>1</b>	<b>Over draadloos telefoneren</b> . . . . .	8
1.1	Over de Orlando 75 . . . . .	8
1.2	Bereik . . . . .	8
<b>2</b>	<b>Veiligheid en waarschuwingen</b> . . . . .	9
2.1	Elektriciteit . . . . .	9
2.2	Stroomuitval en lege batterij . . . . .	9
2.3	Beveiliging tegen meeluisteren met gesprekken. . . . .	10
2.4	Beveiliging tegen bellen op uw kosten . . . . .	10
2.5	Milieu . . . . .	10
<b>3</b>	<b>Gebruiksklaar maken.</b> . . . . .	11
3.1	Orlando 75 plaatsen . . . . .	11
3.2	Antenne monteren . . . . .	11
3.3	Basisstation aansluiten . . . . .	12
3.4	Batterij plaatsen, opladen en vervangen . . . . .	12
<b>4</b>	<b>Telefoneren: basisfuncties</b> . . . . .	15
4.1	Bellen . . . . .	15
4.2	Verbinding verbreken . . . . .	16
4.3	Gebeld worden. . . . .	16
4.4	Telefoonnummer herhalen . . . . .	16
<b>5</b>	<b>Telefoneren: extra functies.</b> . . . . .	18
5.1	Volume belsegnaal instellen . . . . .	18
5.2	Nummergeheugen . . . . .	19
5.3	Wachtstand . . . . .	20
5.4	Intern telefoneren . . . . .	20
5.5	Ander kanaal selecteren . . . . .	22
5.6	Telediensten gebruiken . . . . .	22

<b>6</b>	<b>VoiceMail</b> . . . . .	23
6.1	Orlando 75 voor het eerst aanmelden bij VoiceMail . . . . .	23
6.2	VoiceMailberichten beluisteren . . . . .	24
6.3	VoiceMail en VoiceMailmelder uitschakelen. . . . .	25
6.4	VoiceMail en VoiceMailmelder inschakelen . . . . .	25
<b>7</b>	<b>NummerWeergave</b> . . . . .	26
7.1	NummerWeergave aanvragen . . . . .	26
7.2	NummerWeergave gebruiken. . . . .	26
7.3	Nummer uit bellerslijst bekijken en terugbellen . . . . .	26
7.4	NummerWeergave blokkeren. . . . .	28
<b>8</b>	<b>Meer telecommunicatieapparatuur in huis</b> . . . . .	29
8.1	Maximumaantal toestellen. . . . .	29
8.2	Huis- of bedrijfscentrale. . . . .	29
<b>9</b>	<b>Tips bij problemen</b> . . . . .	33
9.1	Onderhoud . . . . .	33
9.2	Problemen oplossen . . . . .	33
	<b>Technische gegevens</b> . . . . .	37
	<b>Verkorte gebruiksaanwijzing</b> . . . . .	38
	<b>Telediensten van KPN Telecom</b> . . . . .	40
	<b>Trefwoordenlijst</b> . . . . .	43

# Over deze gebruiksaanwijzing

## Inhoud

Op de binnenkant van de voorpagina staat een overzicht van de Orlando 75 met een verklaring van de toetsen en onderdelen. U kunt dit overzicht uitklappen. Achterin de gebruiksaanwijzing vindt u een overzicht van de technische gegevens en een verkorte gebruiksaanwijzing. In hoofdstuk 1, Over draadloos telefoneren, en in hoofdstuk 2, Veiligheid en waarschuwingen, staan voorwaarden en tips voor een optimaal gebruik van de Orlando 75. Het is verstandig om deze hoofdstukken door te lezen voordat u de telefoon gaat gebruiken.

## Instructies

De instructies in deze gebruiksaanwijzing worden gegeven in stappen, genummerd 1, 2, 3, enzovoort. Het teken > geeft aan wat er gebeurt als u een instructie hebt uitgevoerd. Het teken kan ook aangeven wat er moet gebeuren voordat u een instructie kunt uitvoeren.

## Vragen over de Orlando 75?

Mocht u na het lezen van deze gebruiksaanwijzing nog vragen hebben over de Orlando 75, dan kunt u de internetsite van de GebruikService van KPN Telecom raadplegen.

Het adres is: [www.kpn.com](http://www.kpn.com) trefwoord *gebruikservice*

## Artikelen bestellen?

Als u artikelen wilt bestellen uit het assortiment van Primafoon, dan kunt u bellen met Primafoon, telefoonnummer 0800-1515 (gratis). Artikelen uit het assortiment van Business Center kunt u telefonisch bestellen bij 0800-0105 (gratis).

## Andere vragen

Als u andere vragen hebt, kunt u naar het verkooppunt gaan of bellen met de Klantenservice Consumenten van KPN Telecom, telefoonnummer 0800-0402 (gratis) of de Klantenservice Zakelijke Markt, telefoonnummer 0800-0403 (gratis).

# 1 Over draadloos telefoneren

## 1.1 Over de Orlando 75

De Orlando 75 is een draadloze telefoon van KPN Telecom die speciaal geschikt is voor een snelle bediening van de teledienst VoiceMail. Om gebruik te maken van VoiceMail, moet u normaal gesproken het VoiceMailnummer intoetsen. Met de Orlando 75 kunt u Voicemail inschakelen of VoiceMailberichten beluisteren door op één toets te drukken. Ook kunt u met de ingebouwde VoiceMailmelder zien of iemand tijdens uw afwezigheid heeft gebeld. U kunt VoiceMailberichten zowel via de handset als via de luidspreker op het basisstation (handenvrij) beluisteren.

Als u gebruiktmaakt van NummerWeergave, kunt u met de Orlando 75 zien door wie u wordt gebeld voordat u de hoorn opneemt. De telefoonnummers van alle bellers worden ook opgeslagen in de bellerslijst. Op deze manier weet u altijd door wie u bent gebeld tijdens uw afwezigheid.

De telefoon bestaat uit een basisstation en een handset, die met elkaar in contact staan via een radioverbinding over een van de 12 beschikbare kanalen.

## 1.2 Bereik

Het bereik van de radioverbinding tussen het basisstation en de handset is maximaal 50 meter binnenshuis en maximaal 150 meter buitenshuis. Deze afstanden zijn afhankelijk van de situatie waarin u de telefoon gebruikt. Het bereik wordt beïnvloed door muren, vloeren en andere obstakels, maar ook door de aanwezigheid van elektrische apparatuur. De beste verbinding hebt u als u vanaf het basisstation de handset kunt zien en omgekeerd.

Als u zich tijdens een gesprek te ver verwijdt van het basisstation, gaat de handset ruisen. Loop dan weer in de richting van het basisstation. Als u dit niet doet, wordt de verbinding verbroken.



## 2 Veiligheid en waarschuwingen

Het is verstandig om de onderstaande veiligheidsadviezen zorgvuldig op te volgen.

### 2.1 Elektriciteit

- Plaats het toestel niet in direct zonlicht of op een zeer warme, koude of vochtige plaats. Plaats het toestel ook niet in omgevingen met explosiegevaar of met veel rook, stof of trillingen. Dit kan brand of elektrische schokken veroorzaken.
- Gebruik uitsluitend de meegeleverde adapter. Andere adapters kunnen het toestel beschadigen. Deze beschadigingen vallen buiten de garantiebepalingen van KPN Telecom.
- Gebruik uitsluitend oplaadbare batterijen van het type Ni-Cd. Andere batterijen kunnen het toestel beschadigen.
- Als u werkzaamheden uitvoert aan de telefoonbekabeling in uw woning, moet u eerst de telefoonstekkers van uw communicatieapparatuur uit de telefoonstopcontacten trekken. Als u dit niet doet, kunnen defecten ontstaan. Deze defecten vallen buiten de garantiebepalingen van KPN Telecom.
- Open nooit de behuizing van de Orlando 75 of van de adapter. De Orlando 75 bevat geen onderdelen die u zelf kunt repareren.
- Het is mogelijk dat het toestel de werking van apparatuur die niet voldoet aan de CE-richtlijnen, nadelig beïnvloedt.
- Het is mogelijk dat het toestel de werking van medische apparatuur, zoals een gehoorapparaat, nadelig beïnvloedt.

### 2.2 Stroomuitval en lege batterij

Als de stroom uitvalt, de batterij leeg is of als u de batterij vervangt, kunt u niet meer telefoneren. Met een gewone telefoon kunt u wel blijven telefoneren. Om deze reden is het verstandig om altijd een gewone telefoon aangesloten te houden. U kunt deze telefoon samen met de Orlando 75 aansluiten op de buitenlijn. Bij Primafoon is materiaal verkrijgbaar voor het aansluiten van 2 telefoons op één buitenlijn.

Als de stroom uitvalt of als de adapter uit het stopcontact is, blijven alle instellingen en telefoonnummers bewaard. Als de batterij leeg is of als u de batterij vervangt, worden de laatstgebelde telefoonnummers en de telefoonnummers in de bellerslijst gewist.

### **2.3 Beveiliging tegen meeluisteren met gesprekken**

Alle draadloze telefoons maken gebruik van radiogolven. Gesprekken die u met de Orlando 75 voert, kunnen worden meegeluisterd met speciale radio-ontvangstapparatuur, met zogenaamde scanners en incidenteel via andere draadloze telefoons. Als u zelf kunt meeluisteren met een ander gesprek, kunt u tijdens uw gesprek afstemmen op een ander kanaal (zie paragraaf 5.5, Ander kanaal selecteren).

### **2.4 Beveiliging tegen bellen op uw kosten**

Om te voorkomen dat iemand met een onbekende handset gebruik maakt van uw basisstation, beschikt de Orlando 75 over een veiligheidscode. Met deze veiligheidscode wordt vastgesteld of de handset en het basisstation bij elkaar horen. Als de handset en het basisstation niet bij elkaar horen, kan met de onbekende handset niet via uw basisstation op uw kosten worden gebeld. Er komt dan geen verbinding tot stand. Elke keer dat de handset op het basisstation wordt geplaatst, wordt er automatisch een nieuwe veiligheidscode gekozen.

### **2.5 Milieu**

Als u de Orlando 75 wilt vervangen, kunt u het toestel inleveren bij het verkooppunt waar u het nieuwe toestel aanschaft. U kunt de Orlando75 ook inleveren op een locatie die uw gemeente heeft aangewezen. Gooi de Orlando 75 niet in de vuilnisbak of afvalcontainer.

## 3 Gebruiksklaar maken

### 3.1 Orlando 75 plaatsen

- Plaats het basisstation van de Orlando 75 zo centraal mogelijk in het gebied waarbinnen u wilt telefoneren.
- Plaats de Orlando 75 op maximaal 2 meter van een stopcontact in verband met de lengte van het adaptersnoer. Om storing te voorkomen, is het verstandig om een stopcontact te kiezen waarop geen andere elektrische apparatuur is aangesloten.
- Zorg dat tussen de Orlando 75 en andere elektronische apparatuur ten minste 50 centimeter afstand bestaat. Dit voorkomt storingen.

#### Let op!

- Plaats het basisstation van de Orlando 75 niet in een nis, achter een metalen deur of op plaatsen die door dikke staal- of betonwanden of metalen wanden worden afgeschermd (bijvoorbeeld in een kelder).
- Plaats de Orlando 75 niet op meubelen die met synthetische lak zijn behandeld. Het is mogelijk dat de kunststof voetjes en de lak op elkaar inwerken, waardoor kringen kunnen ontstaan.
- Plaats de telefoon niet in direct zonlicht of op een zeer warme, koude of vochtige plaats.

### 3.2 Antenne monteren

De antenne is los meegeleverd in de verpakking. U monteert de antenne als volgt op de handset:

- 1 Steek de antenne met het schroefgedeelte in de opening aan de bovenkant van de handset (zie afbeelding 1).
- 2 Draai de antenne rechtsom vast.

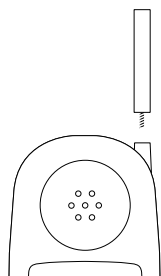

Afbeelding 1: Antenne monteren.

### 3.3

#### Basisstation aansluiten

- 1 Steek de stekker van de adapter in het aansluitpunt **POWER** aan de achterkant van het basisstation (zie afbeelding 2).
- 2 Steek de adapter in een 230V-stopcontact. Om storing te voorkomen, is het verstandig om een stopcontact te kiezen waarop geen andere elektrische apparatuur is aangesloten.
  - > Het groene controlelampje  $\sim/\overline{\sim}$  gaat branden.
- 3 Steek de ministekker van het toestelaansluitsnoer in het aansluitpunt **TEL.LINE** aan de achterkant van het basisstation (zie afbeelding 2). De ministekker past maar op één manier.
  - > U hoort een klik als de ministekker goed vastzit.
- 4 Steek de telefoonstekker in het telefoonstopcontact.
- 5 Trek de antenne van het basisstation volledig uit.

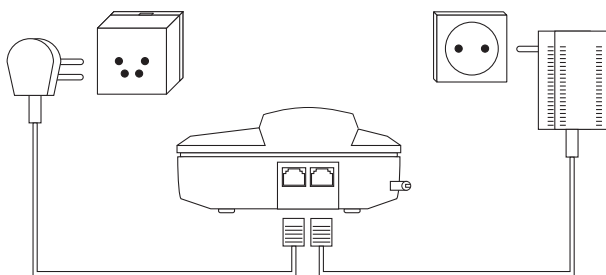

Afbeelding 2: Adapter en toestelaansluitsnoer aansluiten op basisstation.

### 3.4

#### Batterij plaatsen, opladen en vervangen

Voordat u de Orlando 75 kunt gebruiken, moet u de batterij in de handset plaatsen en opladen. Gebruik alleen de meegeleverde oplaadbare batterij. Andere oplaadbare batterijen kunnen de Orlando 75 beschadigen. Deze beschadigingen vallen niet onder de garantie.

- 1 Open het batterijvak door op de pijl op het deksel in de richting van de pijl te drukken en het deksel vervolgens open te schuiven (zie afbeelding 3, ①).
- 2 Steek de batterijstekker in het daarvoor bestemde aansluitpunt in het batterijvak (zie afbeelding 3, ②). De kleine stekker past maar op één manier.
- 3 Plaats de batterij in het batterijvak en vouw de draden van de batterij voorzichtig naar binnen.
- 4 Sluit het batterijvak door het deksel met de lipjes in de uitsparingen te plaatsen en het deksel vervolgens dicht te schuiven (zie afbeelding 3, ③).

> U hoort een klik als het deksel goed dicht zit

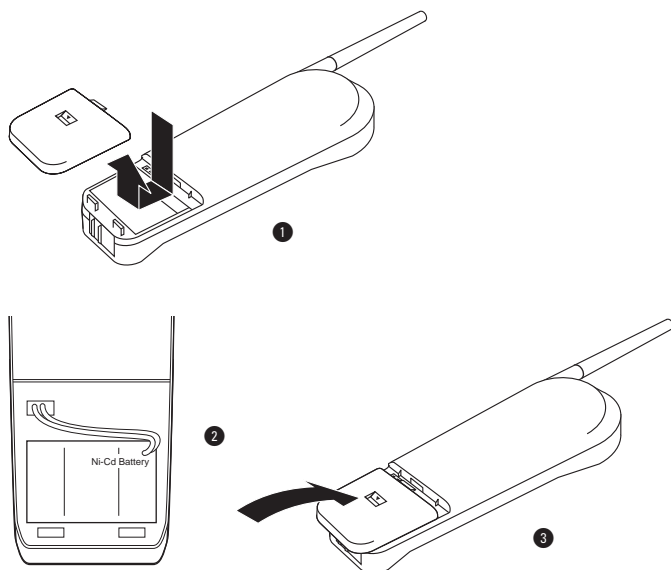

Afbeelding 3: Batterij in het batterijvak plaatsen en batterijvak sluiten.

### **Batterij opladen**

U moet de batterij opladen door de handset met de toetsen naar boven of naar onder op het basisstation te leggen. Het controlelampje  gaat branden. De batterij moet worden geladen voordat u de Orlando 75 kunt gebruiken. Als de batterij volledig leeg is, duurt het opladen 6 uur. U kunt de handset ook op het basisstation leggen wanneer de batterij gedeeltelijk is opgeladen. Dit heeft geen nadelige gevolgen voor de batterij.

### **Gebruiksduur batterij**

Als de batterij volledig is opgeladen, gaat hij ongeveer 100 uren mee wanneer u niet zou telefoneren. Als u continu gesprekken zou voeren, gaat de batterij ongeveer 4 uur mee.

### **Levensduur batterij**

Als de batterij kort na het volledig opladen weer leeg is, moeten de laadcontacten worden schoongemaakt (zie paragraaf 9.1, Onderhoud) of is de batterij aan vervanging toe. De batterij gaat ongeveer 12 tot 18 maanden mee, afhankelijk van het gebruik. Nieuwe batterijen zijn verkrijgbaar bij Primafoon en Business Center.

## Batterij leeg

Als de batterij bijna leeg is, gaat het controlelampje  knipperen, en klinkt er om de 3 seconden een waarschuwingssignaal.

Als u de toonsignalen hoort als u in gesprek bent, is het verstandig om het gesprek over te nemen op een andere telefoon. Neem eerst de hoorn op van de andere telefoon en leg de handset van de Orlando 75 vervolgens op het basisstation.

Als de batterij van de handset leeg is, kunt u met uw Orlando 75 niet meer telefoneren totdat u de batterij hebt opgeladen.

## Batterij verwijderen en vervangen

Als u de batterij vervangt, worden de laatstgebelde telefoonnummers en de telefoonnummers in de bellerslijst gewist. U kunt de batterij als volgt vervangen:

- 1 Open het batterijvak door op de pijl op het deksel in de richting van de pijl te drukken en het deksel vervolgens open te schuiven.
- > De batterij zit met een kleine stekker in het batterijvak bevestigd.
- 2 Trek de kleine stekker voorzichtig uit het aansluitpunt en verwijder de batterij.
- 3 Plaats de nieuwe batterij door de kleine stekker van de batterij in het aansluitpunt te steken. De kleine stekker past maar op één manier.
- 4 Plaats de batterij in het batterijvak.
- 5 Sluit het batterijvak door het deksel op het batterijvak te schuiven.
- > U hoort een klik als het deksel goed dicht zit.





Batterijen bevatten stoffen die schadelijk zijn voor het milieu. Behandel batterijen die u niet meer gebruikt als klein chemisch afval. U kunt ze ook inleveren bij Primafoon of Business Center.

## 4 Telefoneren: basisfuncties

### 4.1 Bellen



#### Bellen met handset naast basisstation

- 1 Neem de handset op.
- 2 Druk op  en wacht op de kiestoon.
- > In het display verschijnen  en .
- 3 Toets het gewenste telefoonnummer in.
- > Het telefoonnummer verschijnt in het display en wordt gebeld. Na enkele seconden verschijnt de gesprekstijd in het display.



#### Let op!

Als u op  hebt gedrukt en u 3 korte toonsignalen hoort, bent u buiten bereik van het basisstation. Loop in de richting van het basisstation en probeer het opnieuw. Als u weer 3 korte toonsignalen hoort, moet u de handset op het basisstation leggen, enkele seconden wachten en het vervolgens opnieuw proberen.

#### Bellen met handset op basisstation

- 1 Leg de handset met de toetsen naar boven op het basisstation.
- 2 Druk op  en wacht tot u via de luidspreker de kiestoon hoort.
- > In het display verschijnen  en .
- 3 Toets het gewenste telefoonnummer in.
- > Het telefoonnummer wordt gebeld.
- 4 Wacht op beantwoording en neem de hoorn op.
- > U kunt uw gesprekspartner te woord staan. Na enkele seconden verschijnt de gesprekstijd in het display.

#### Bellen met nummercontrole

- 1 Toets het gewenste telefoonnummer in.
- > Het telefoonnummer verschijnt in het display. Met **WACHT/C** kunt u de ingetoetste cijfers wissen.
- 2 Druk op .
- > In het display verschijnen  en . Het telefoonnummer wordt gebeld. Na enkele seconden verschijnt de gesprekstijd in het display.



## 4.2 **Verbinding verbreken**

U kunt de verbinding op 2 manieren verbreken:

- Druk op .
- Plaats de handset terug op het basisstation.

## 4.3 **Gebeld worden**

### **Gebeld worden met handset op basisstation**

- > Het basisstation gaat over.
- > In het display knippert . Als u gebruikmaakt van NummerWeergave (zie hoofdstuk 7), verschijnt het telefoonnummer van de beller in het display.
  - 1 Neem de handset op.
  - 2 Wacht tot het belsignaal op de handset overgaat.
  - 3 Druk op  om het gesprek aan te nemen.

### **Gebeld worden met handset naast basisstation**

- 1 Wacht tot het belsignaal op de handset overgaat.
- 2 Druk op  om het gesprek aan te nemen.

## 4.4 **Telefoonnummer herhalen**

De Orlando 75 heeft een geheugen waarin automatisch de 3 telefoonnummers worden bewaard dat u het laatst hebt gebeld. Deze telefoonnummers kunt u herhalen zonder het nummer opnieuw in te toetsen. U kunt alleen telefoonnummers herhalen die uit maximaal 24 tekens bestaan, inclusief \*, # en eventuele kiestoonpauzes.



### **Telefoonnummer herhalen**

- 1 Druk op .
- > In het display verschijnt het telefoonnummer dat u het laatst hebt gebeld.
- 2 Blader met  of  naar het telefoonnummer dat u wilt herhalen.
- > Als het laatste telefoonnummer in het display verschijnt, hoort u een lang toonsignaal. U weet dan dat u de lijst hebt doorlopen.
- 3 Druk op .
- > Het telefoonnummer wordt opnieuw gebeld. Na enkele seconden verschijnt de gesprekstijd in het display.



### **Telefoonnummer wissen**

U kunt de 3 laatstgebelde telefoonnummers uit het geheugen wissen, bijvoorbeeld als het nummer een geheim telefoonnummer is of als het nummer een geheime toegangscode bevat.

- 1 Druk op een willekeurige cijfertoets, **\*** of **#**.
  - 2 Druk op .
  - 3 Druk op .
- > Het eerste telefoonnummer is overschreven. Herhaal stap 1 tot en met 3 nog tweemaal om de twee overige laatstgebelde nummers te overschrijven.

## 5 Telefoneren: extra functies

### 5.1 Volume belsignaal instellen

U kunt het volume van het belsignaal van de Orlando 75 instellen op zacht of hard. U kunt ook het belsignaal uitschakelen, bijvoorbeeld als u niet gestoord wilt worden door de telefoon. U kunt zowel het belsignaal van de handset als van het basisstation instellen.

#### Belsignaal handset instellen

- 1 Druk kort op **VK/CH**.
- > In het display verschijnt **VK**.
- 2 Druk op **\***.
- 3 Druk nogmaals kort op **VK/CH**.
- > In het display verschijnt het ingestelde volume, bijvoorbeeld **H-VOL-2** voor volume 2. U hoort het ingestelde volume.
- 4 Druk de gewenste code in: **0** (belsignaal uit), **1** (zacht) of **2** (hard). De standaardinstelling is 2.
- 5 Druk kort op **VK/CH**.
- > U hoort een lang toonsignaal. Het volume van het belsignaal is ingesteld.

#### Opmerking

Als u het belsignaal van de handset hebt uitgezet, zal de handset toch een zacht belsignaal geven als de handset door het basisstation wordt opgeroepen (zie paragraaf 5.4, Intern telefoneren).

#### Belsignaal basisstation instellen

- 1 Druk kort op **VK/CH**.
- > In het display verschijnt **VK**.
- 2 Druk op **\***.
- 3 Druk op **☉**.
- > In het display verschijnt het ingestelde volume, bijvoorbeeld **b-VOL-2** voor volume 2. U hoort het ingestelde volume.
- 4 Druk de gewenste code in: **0** (belsignaal uit), **1** (zacht) of **2** (hard). De standaardinstelling is 2.
- 5 Druk kort op **VK/CH**.
- > U hoort een lang toonsignaal. Het volume van het belsignaal is ingesteld.

## 5.2 Nummergeheugen

De Orlando 75 heeft een geheugen voor 10 telefoonnummers. U kunt deze telefoonnummers opslaan onder de geheugenplaatsen 0 tot en met 9. Vervolgens kunt u de opgeslagen telefoonnummers bellen zonder het telefoonnummer in te toetsen. De telefoonnummers mogen uit maximaal 24 tekens bestaan, inclusief \*, # en eventuele kiestoonpauzes.

### Telefoonnummer opslaan

#### Let op!

Als u een telefoonnummer opslaat op een geheugenplaats die al in gebruik was, wordt het oude telefoonnummer overschreven. Voer elk cijfer van het telefoonnummer binnen 10 seconden in, anders keert u weer terug naar de stand-by stand.

- 1 Druk kort op **VK/CH**.
- > In het display verschijnt **VK**.
- 2 Blader met **▲** of **▼** naar de gewenste geheugenplaats.
- > Als het laatste telefoonnummer in het display verschijnt, hoort u een lang toonsignaal. U weet dan dat u de lijst hebt doorlopen.
- 3 Druk op **#**.
- 4 Toets het gewenste telefoonnummer in. Met **WACHT/C** kunt u ingetoetste cijfers wissen.
- 5 Druk kort op **VK/CH**.
- > U hoort een lang toonsignaal. Het telefoonnummer is opgeslagen.

### Opgeslagen telefoonnummer wissen

Herhaal de procedure zoals hierboven beschreven, maar sla stap 4 over.



### Opgeslagen telefoonnummer bellen

- 1 Druk op **VK/CH**.
- > In het display verschijnt **VK**.
- 2 Blader met **▲** of **▼** naar het gewenste opgeslagen telefoonnummer.
- 3 Druk op **☎**.
- > Het opgeslagen telefoonnummer wordt gebeld.

### 5.3 Wachtstand

Tijdens een gesprek kunt u uw gesprekspartner in de wacht zetten. Daarvoor kunt u de luidspreker en de microfoon van de handset uitschakelen. Uw gesprekspartner kan u dan niet meer horen.

Vervolgens kunt u overleggen met uw huisgenoten.









- > U voert een extern telefoongesprek.
- 1 Druk op **WACHT/C**.
- > U hoort elke 3 seconden een toonsignaal om u eraan te herinneren dat uw gesprekspartner in de wacht staat. Het controlelampje  op de handset en het symbool  in het display knipperen.
- > Als het gesprek langer dan 2 minuten in de wacht staat, wordt het gesprek automatisch verbroken. 10 seconden voordat het gesprek wordt verbroken, hoort u steeds 2 toonsignalen.
- 2 Druk opnieuw op **WACHT/C** om de wachtstand uit te schakelen.
- > U kunt het gesprek voortzetten.

### 5.4 Intern telefoneren

Met deze functie kunt u vanaf het basisstation de handset met een signaal oproepen en andersom. Dit is gemakkelijk als u de handset even niet kunt vinden, als u iemand bij de handset of het basisstation een signaal wilt geven of als u intern wilt telefoneren.

U kunt het volume van de luidspreker regelen met de schakelaar **SPEAKER** aan de rechterzijkant op het basisstation.



#### Handset oproepen vanaf basisstation

- 1 Druk op  van het basisstation.
- > De handset en basisstation laten gedurende 15 seconden korte oproepsignalen horen.
- > De controlelampjes  op de handset en  op het basisstation knipperen. In het display knippert .
- 2 Druk op  van de handset om het interne gesprek te beantwoorden.
- > Het controlelampje  op de handset knippert langzaam en de symbolen  en  in het display branden continu.
- 3 Druk op  van het basisstation of de handset om de verbinding te verbreken.

## Basisstation oproepen vanaf handset



- 1 Druk op  van de handset.
  - > De handset en basisstation laten gedurende 15 seconden korte oproepsignalen horen.
  - > De controlelampjes  op de handset en  op het basisstation knipperen. In het display knippert .
- 2 Druk op  van het basisstation om het interne gesprek te beantwoorden. U kunt het volume van de luidspreker regelen met de schakelaar **SPEAKER** aan de rechterzijkant op het basisstation.
  - > Het controlelampje  op de handset knippert langzaam en de symbolen  en  in het display branden continu.
- 3 Druk op  van het basisstation of de handset om de verbinding te verbreken.

## Intern gesprek verbreken

U moet een inkomende oproep op de handset vanaf het basisstation of andersom verbreken met de toets , dus niet met de toets !





## Gebeld worden tijdens oproepen van handset of basisstation

Het kan voorkomen dat iemand u belt terwijl u de handset of het basisstation oproept. U kunt het gesprek dan als volgt aannemen:

- > Het oproepsignaal tussen handset en basisstation stopt. U hoort het belsignaal. Het controlelampje  knippert.
- 1 Druk op  van de handset om het externe gesprek aan te nemen.

## Gebeld worden tijdens intern gesprek

Als u gebeld wordt tijdens een intern gesprek tussen handset en basisstation, dan kunt u het externe gesprek als volgt aannemen:

- > U voert een gesprek tussen handset en basisstation. U hoort het belsignaal op het basisstation. Op het basisstation knippert .
- 1 Druk op het basisstation of op de handset op  om het interne gesprek te verbreken.
    - > Het interne gesprek wordt verbroken. U hoort het belsignaal op de handset. Op de handset knippert .
  - 2 Druk op  van de handset om het externe gesprek aan te nemen.

## 5.5 Ander kanaal selecteren

Er bestaat een kleine kans dat iemand in uw omgeving een draadloze telefoon gebruikt die niet automatisch een vrij kanaal selecteert. Als iemand tijdens uw gesprek op hetzelfde kanaal afstemt, hoort u ruis op de lijn of flarden van een gesprek. Als dit gebeurt, kunt u tijdens uw gesprek op een nieuw vrij kanaal afstemmen. De Orlando 75 heeft 12 kanalen ter beschikking.

- 1 Houd tijdens het gesprek **VK/CH** een aantal seconden ingedrukt totdat u 2 toonsignalen hoort. U kunt ook eerst de verbinding verbreken.
- > De Orlando 75 selecteert automatisch een vrij kanaal.

## 5.6 Telediensten gebruiken

De Orlando 75 is een toontoestel: u hoort tonen als u een telefoonnummer intoetst. Deze tonen worden over de telefoonlijn verstuurd. Doordat de telefoon toonsignalen verstuurt, kunt u gebruik maken van telediensten die met een computergestuurd systeem werken, zoals TeleBericht® en TeleWekker van KPN Telecom. Raadpleeg ook de gebruiksaanwijzingen van de betreffende telediensten. Zie voor een overzicht van de beschikbare telediensten van KPN Telecom de bijlage.

### WisselGesprek®

Als u een abonnement hebt op WisselGesprek van KPN Telecom, kunt u met de Orlando 75 wisselen tussen 2 gesprekken door op **FLASH** te drukken.

Raadpleeg ook de gebruiksaanwijzingen van de betreffende telediensten. Zie voor een overzicht van de beschikbare telediensten van KPN Telecom de bijlage.

## 6 VoiceMail





VoiceMail is een antwoordapparaat in het telefoonnet van KPN Telecom. Als u uw VoiceMail hebt ingeschakeld, kunnen bellers tijdens uw afwezigheid een bericht inspreken. U kunt deze berichten beluisteren door VoiceMail te bellen. De Orlando 75 beschikt over een VoiceMailmelder waarmee u kunt zien of iemand tijdens uw afwezigheid heeft gebeld. Als een beller is doorgeschakeld naar uw VoiceMail, gaat het rode controlelampje  op het basisstation en hetzelfde  in het display van de handset knipperen. Het controlelampje en het symbool blijven ook knipperen als u uw VoiceMail hebt beluisterd vanaf een andere telefoon.



### Let op!

Om de VoiceMailmelder van de Orlando 75 te kunnen gebruiken, moet u het toestel eerst aanmelden bij VoiceMail (zie paragraaf 6.1).

### 6.1 Orlando 75 voor het eerst aanmelden bij VoiceMail

Voordat u gebruik kunt maken van de VoiceMailmelder van de Orlando 75, moet u het toestel aanmelden bij VoiceMail. Dit moet u ook doen als u al gebruikmaakt van VoiceMail. Als u nog geen gebruikmaakt van VoiceMail, kunt u deze dienst inschakelen tijdens de aanmeldprocedure.

- > Op het basisstation en in het display brandt  niet.
- 1 Controleer of u bij VoiceMail bent aangemeld: druk op , wacht op de kiestoon en druk op de handset op .
- > Het telefoonnummer van Voicemail, 0842-333, wordt gebeld.
- 2 U hebt 2 mogelijkheden:
  - Als u een mededeling ontvangt over het aantal oude en nieuwe VoiceMailberichten, bent u al aangemeld bij VoiceMail. Ga verder met stap 3.
  - Als u geen mededeling ontvangt over het aantal oude en nieuwe VoiceMailberichten, bent u nog niet aangemeld bij VoiceMail. Volg de gesproken instructies en ga naar stap 3.
- 3 Druk op  om de verbinding te verbreken.
- 4 Druk op **VM AAN/UIT** om VoiceMail in te schakelen.
- > In het display verschijnt het telefoonnummer \* 61 \* 0842333# om VoiceMail in te schakelen.
- 5 Druk op  en wacht op de kiestoon.
- > Het telefoonnummer om VoiceMail in te schakelen wordt gebeld.



- 6 Druk op  om de verbinding te verbreken.
- > Op het basisstation en in het display gaat  continu branden. De VoiceMailmelder is ingeschakeld.
- > VoiceMail is ingeschakeld. Als iemand u nu belt en u het telefoongesprek niet binnen 20 seconden (4 à 5 belsignalen) aanneemt, wordt de beller verbonden met VoiceMail. De beller hoort uw naam of uw welkomstbericht en kan vervolgens een bericht inspreken.

## 6.2 VoiceMailberichten beluisteren





Als op het basisstation en in het display  knippert, heeft iemand tijdens uw afwezigheid gebeld. Het controlelampje knippert ook als de beller geen bericht heeft ingesproken.

### Beluisteren vanaf eigen telefoonnummer

U kunt de VoiceMailberichten via de handset of via de luidspreker op het basisstation (handenvrij) beluisteren. Als u de berichten handenvrij wilt beluisteren, leg dan de handset met de toetsen naar boven op het basisstation.

- 1 Druk op .
- > In het display verschijnt het telefoonnummer **0842-333** om VoiceMail te beluisteren.
- 2 Druk op .
- > Het telefoonnummer van VoiceMail wordt gebeld. U hoort het aantal oude en nieuwe berichten.
- 3 Volg de gesproken instructies om de berichten te beluisteren.
- 4 Druk op  om de verbinding te verbreken.
- > Op het basisstation en in het display brandt  continu.

### Beluisteren vanaf een ander telefoonnummer

- 1 Bel uw eigen telefoonnummer (niet gratis).
- > Na 4 à 5 belsignalen krijgt u verbinding met VoiceMail.
- 2 Toets tijdens de begroeting  in.
- 3 Toets uw persoonlijke pincode voor VoiceMail in. U hebt deze pincode gekozen tijdens uw aanmelding bij VoiceMail.
- > U hoort het aantal oude en nieuwe berichten.
- 4 Volg de gesproken instructies om de berichten te beluisteren.
- 5 Verbreek de verbinding.
- > Op het basisstation en in het display van de Orlando 75 blijft  knipperen. U kunt  continu laten branden door op de Orlando 75 op  en tweemaal op  te drukken.





## 6.3 VoiceMail en VoiceMailmelder uitschakelen



### Uitschakelen vanaf Orlando 75

- > Op het basisstation en in het display brandt  continu.
- 1 Druk op **VM AAN/UIT** om VoiceMail uit te schakelen.
- > In het display verschijnt het telefoonnummer **# 61 #** om VoiceMail uit te schakelen.
- 2 Druk op  en wacht op de kiestoon.
- > Het telefoonnummer om VoiceMail uit te schakelen wordt gebeld.
- 3 Druk op  om de verbinding te verbreken.
- > VoiceMail en de VoiceMailmelder zijn uitgeschakeld. Op het basisstation en in het display is  gedooft.

### Uitschakelen vanaf ander intern toestel

- 1 Bel uw eigen telefoonnummer (niet gratis).
- > Na 4 à 5 belsignalen krijgt u verbinding met VoiceMail.
- 2 Toets tijdens de begroeting  in.
- 3 Toets uw persoonlijke pincode voor VoiceMail in. U hebt deze pincode gekozen tijdens uw aanmelding bij VoiceMail.
- > U hoort het aantal oude en nieuwe berichten.
- 4 Volg de gesproken instructies om VoiceMail uit te schakelen.
- 5 Verbreek de verbinding.
- > VoiceMail wordt uitgeschakeld. Als u gebeld wordt, zal  op het basisstation en in het display van de Orlando 75 na 6 of 7 belsignalen automatisch uitgaan.

## 6.4 VoiceMail en VoiceMailmelder inschakelen

- > Op het basisstation en in het display brandt  niet.
- 1 Druk op  en wacht op de kiestoon.
- 2 Druk op **VM AAN/UIT** om VoiceMail in te schakelen.
- > In het display verschijnt het telefoonnummer **\* 61 \* 0842333#** om VoiceMail in te schakelen. U hoort de kiestoon.
- 3 Druk op  om de verbinding te verbreken.
- > Als op het basisstation en in het display  continu brandt, is de VoiceMailmelder ingeschakeld. Als  knippert, hebt u nieuwe VoiceMailberichten of heeft iemand tijdens uw afwezigheid gebeld.
- > VoiceMail is ingeschakeld. Als iemand u nu belt en u het gesprek niet binnen 20 seconden (4 à 5 belsignalen) aanneemt, wordt de beller verbonden met VoiceMail. De beller hoort uw naam of uw welkomstbericht en kan vervolgens een bericht inspreken.

## 7 NummerWeergave

NummerWeergave is een dienst van KPN Telecom. Als u gebruikmaakt van NummerWeergave, kunt u zien door wie u wordt gebeld voordat u het gesprek aanneemt. Het telefoonnummer van de beller verschijnt in het display van de handset, zodat u zelf kunt bepalen of u het gesprek wilt aannemen. De telefoonnummers van alle bellers worden automatisch opgeslagen in de bellerslijst. Op deze manier weet u altijd door wie u gebeld bent tijdens uw afwezigheid.

Als u zelf iemand belt die gebruikmaakt van NummerWeergave, verschijnt uw telefoonnummer ook in het display van de telefoon van uw gesprekspartner voordat deze de hoorn opneemt. Als u dit wilt voorkomen, kunt u NummerWeergave voor de duur van het gesprek blokkeren.

### 7.1 NummerWeergave aanvragen

U kunt NummerWeergave telefonisch aanvragen. Bel gratis 0800-0429 en volg de gesproken instructies.

### 7.2 NummerWeergave gebruiken

- > Iemand probeert u te bellen. In het display knipperen  en **NW**. Het telefoonnummer van de beller verschijnt. De telefoon gaat over.
- 1 Neem de hoorn op.
- > U bent verbonden met de beller. Na enkele seconden verschijnt de gesprekstijd in het display.

#### Let op!

In een aantal gevallen verschijnt in het display in plaats van het telefoonnummer **0000000000**. Dit betekent dat de beller zijn NummerWeergave heeft geblokkeerd of dat hij vanuit een telefooncel, vanuit een bedrijf of vanuit het buitenland belt.

### 7.3 Nummer uit bellerslijst bekijken en terugbellen

Als u gebruikmaakt van NummerWeergave, worden de telefoonnummers van de laatste 10 bellers opgeslagen in de bellerslijst. Met de Orlando 75 kunt u de opgeslagen telefoonnummers bekijken.

Op deze manier weet u altijd door wie u gebeld bent tijdens uw afwezigheid. U kunt een beller terugbellen zonder dat u het telefoonnummer opnieuw hoeft in te toetsen.

Als de bellerslijst een nieuw telefoonnummer bevat, brandt in het display **NW** continu.

In de bellerslijst kunnen 10 telefoonnummers worden opgeslagen. Als de bellerslijst 10 telefoonnummers bevat en u opnieuw gebeld wordt, dan wordt het oudste telefoonnummer uit het geheugen gewist. Als iemand u meer dan één keer belt vanaf hetzelfde telefoonnummer, dan wordt het oudste telefoonnummer gewist en wordt het telefoonnummer als nieuw telefoonnummer opgeslagen. Elk telefoonnummer wordt dus slechts één keer opgeslagen. De melding **000000000** wordt ook opgeslagen in de bellerslijst. Als u vaker door hetzelfde nummer bent gebeld, dan knippert **NW** bij het betreffende nummer in de bellerslijst.

### Nummer uit bellerslijst bekijken en terugbellen

- > In het display brandt **NW** continu.
  - 1 Druk op **NW**.
  - > In het display verschijnt het telefoonnummer van de eerste nieuwe beller. Dit is het nummer van de nieuwe beller door wie u het eerst bent gebeld, bijvoorbeeld **01-0701234567**. Als u het nummer nog niet eerder hebt bekeken knippert **VK** in het display.
  - 2 Blader met **▲** of **▼** naar het gewenste telefoonnummer.
  - > Als het laatste telefoonnummer in het display verschijnt, hoort u een lang toonsignaal. U weet dan dat u de bellerslijst hebt doorlopen.
  - 3 Druk op **☎** om het geselecteerde telefoonnummer terug te bellen.
  - > Het telefoonnummer wordt gebeld. Na enkele seconden verschijnt de gesprekstijd in het display.

### Opmerking

Als u de oproep van de beller hebt aangenomen, verschijnt bij het betreffende telefoonnummer in de bellerslijst **☎**.

## 7.4 NummerWeergave blokkeren

Als u iemand belt die gebruik maakt van NummerWeergave, verschijnt uw telefoonnummer in het display van de telefoon van uw gesprekspartner voordat deze de hoorn opneemt. Uw telefoonnummer wordt ook weergegeven wanneer u zelf geen gebruik maakt van NummerWeergave. Als u dit wilt voorkomen, kunt u NummerWeergave voor de duur van het gesprek blokkeren. Het tijdelijk blokkeren van NummerWeergave is gratis.

### Telefoonnummer blokkeren

- 1 Toets code **\*31\*** in.
- 2 Toets het gewenste telefoonnummer in.
- 3 Druk op .
- > Het telefoonnummer wordt gebeld. De weergave van uw telefoonnummer is voor de duur van het gesprek geblokkeerd.

### Nummer uit nummergeheugen blokkeren

Het is ook mogelijk om NummerWeergave te blokkeren als u een telefoonnummer belt uit het nummergeheugen. Hiervoor moet u de blokkeercode **\*31\*** opslaan vóór het betreffende telefoonnummer. Zie voor het opslaan van telefoonnummers paragraaf 5.2.

### Nummer uit bellerslijst blokkeren

Het is niet mogelijk om NummerWeergave te blokkeren als u een telefoonnummer belt uit de bellerslijst.

## 8 Meer telecommunicatieapparatuur in huis

### 8.1 Maximumaantal toestellen

Op het telefoonstopcontact van de buitenlijn kunt u een beperkt aantal toestellen aansluiten, omdat de buitenlijn een belastingsmaximum heeft. Op de onderkant van de toestellen vindt u een sticker. Op deze sticker staat de belastingsfactor van dat toestel. De Orlando 75 heeft belastingsfactor 25. De belastingsfactoren van de toestellen die op de buitenlijn zijn aangesloten, mogen bij elkaar opgeteld niet hoger zijn dan 125. Dit is het belastingsmaximum van de buitenlijn. Als de som van de belastingsfactoren hoger is dan 125, is het mogelijk dat van één of meer toestellen het belsignaal niet meer functioneert. Dit probleem kunt u oplossen met een huiscentrale van KPN Telecom.

#### Let op!

Als op de sticker onderop een toestel niet de belastingsfactor maar de aansluitfactor staat vermeld, dan moet u deze aansluitfactor met 25 vermenigvuldigen om de belastingsfactor van dat toestel uit te rekenen. Een toestel met aansluitfactor 1 heeft dus belastingsfactor 25.

### 8.2 Huis- of bedrijfscentrale

#### Soorten centrales

Omdat de Orlando 75 bij het bellen van telefoonnummers gebruik maakt van tonen, kunt u de Orlando 75 alleen aansluiten op huis- en bedrijfscentrales die ook met tonen werken (toonkiezen). U kunt de Orlando 75 niet aansluiten op centrales die met pulsen werken (pulskiezen). Raadpleeg ook de gebruiksaanwijzing van uw huis- of bedrijfscentrale.

#### Maximumaantal toestellen



Houd er rekening mee dat u op één telefoonlijn maar een beperkt aantal apparaten kunt aansluiten (zie paragraaf 8.1). Voor huis- en bedrijfscentrales geldt vaak een lagere waarde voor de som van belastingsfactoren. Dit kan betekenen dat u maar één toestel per aansluitpunt van uw centrale kunt aansluiten. Raadpleeg hiervoor de gebruiksaanwijzing van uw huis- of bedrijfscentrale.

## Telefoneren

Als u de Orlando 75 hebt aangesloten op een huis- of bedrijfscentrale, moet u voor het gewenste telefoonnummer het nummer van de buitenlijn intoetsen. Het nummer van de buitenlijn is meestal 0.

## Telefoonnummer herhalen

Als u de Orlando 75 hebt aangesloten op een huis- of bedrijfscentrale, kan het voorkomen dat het herhalen van het laatstgekozen telefoonnummers niet functioneert. U krijgt dan geen verbinding of een verkeerde verbinding. Dit kunt u voorkomen door na het intoetsen van het nummer voor de buitenlijn een kiestoonpauze in te voegen.

- 1 Druk op .
- > U hoort de kiestoon.
- 2 Toets het nummer van de buitenlijn in (meestal 0).
- 3 Druk op  om een kiestoonpauze in te voegen.
- 4 Toets het gewenste telefoonnummer in.
- > Als de telefoon bezet is, kunt u het telefoonnummer later herhalen volgens de stappen in paragraaf 4.4.

## Nummergeheugen

Als u de Orlando 75 hebt aangesloten op een huis- of bedrijfscentrale, kan het voorkomen dat het bellen van opgeslagen geheugennummers niet functioneert. U krijgt dan geen verbinding of een verkeerde verbinding. Dit kunt u voorkomen door de telefoonnummers opnieuw op te slaan. Programmeer vóór elk telefoonnummer het nummer van de buitenlijn en een kiestoonpauze. Het nummer van de buitenlijn is meestal 0. U kunt een kiestoonpauze programmeren door op  te drukken.

## Wachtstand en doorverbinden

Voor de functies wachtstand en doorverbinden maakt uw huis- of bedrijfscentrale gebruik van flashsignalen of van aardsignalen. U kunt alleen gebruik maken van deze functies als uw telefoon van dezelfde signalen gebruik maakt als de centrale. Omdat de Orlando 75 gebruik maakt van flashsignalen, functioneert de Orlando 75 alleen in combinatie met een huis- of bedrijfscentrale die ook met flashsignalen werkt. Als uw centrale met aardsignalen werkt, dan kunt u met de Orlando 75 geen gebruik maken van de functies wachtstand en doorverbinden. Als uw huis- of bedrijfscentrale met flashsignalen werkt, kunt u de wachtstand inschakelen en doorverbinden door op **FLASH** te drukken. Raadpleeg ook de gebruiksaanwijzing van uw huis- of bedrijfscentrale.

## **NummerWeergave**

Niet alle huis- en bedrijfscentrales zijn geschikt voor Nummer-Weergave. U ziet dan niet het nummer van de beller in het display of u kunt geen telefoonnummers uit de bellerslijst terugbellen. Raadpleeg de gebruiksaanwijzing van uw huis- of bedrijfscentrale of de internetsite van de GebruikService van KPN Telecom. Het adres is *www.kpn.com* trefwoord *gebruikservice*. U kunt de GebruikService ook bereiken via telefoonnummer 0900-8642 (niet gratis).

## **VoiceMail**

Niet alle huis- en bedrijfscentrales werken optimaal samen met VoiceMail. Bij sommige huis- en bedrijfscentrales schakelt VoiceMail in wanneer u een interne telefoon belt en deze telefoon niet wordt opgenomen. Raadpleeg de gebruiksaanwijzing van uw huis- of bedrijfscentrale of de internetsite van de GebruikService van KPN Telecom. Het adres is *www.kpn.com* trefwoord *gebruikservice*. U kunt de GebruikService ook bereiken via telefoonnummer 0900-8642 (niet gratis).

Als u de Orlando 75 hebt aangesloten op een huis- of bedrijfscentrale die geschikt is voor VoiceMail, kan het gebeuren dat de VoiceMailtoetsen niet meer functioneren. U krijgt dan geen verbinding of een verkeerde verbinding. Houdt u rekening met de volgende aandachtspunten:

- VoiceMail werkt alleen op het openbare telefoonnet.  
De VoiceMailmelder van de Orlando 75 werkt bij alle oproepen, maar interne bellers kunnen geen VoiceMailbericht inspreken.
- Als u op de huis- of bedrijfscentrale oproepvertraging hebt geprogrammeerd, moet u de Orlando 75 aansluiten op een aansluitpunt (poort) zonder oproepvertraging.
- VoiceMail werkt alleen op uw huis- of bedrijfscentrale als u op de desbetreffende poort databescherming hebt ingesteld.
- De functietoetsen van de Orlando 75 voor VoiceMail moeten opnieuw worden geprogrammeerd. U moet namelijk het toegangsnummer voor de buitenlijn en een kiestoonpauze toevoegen (zie hierna bij 'Programmering VoiceMailtoetsen Orlando 75 wijzigen').

Raadpleeg voor deze aandachtspunten de gebruiksaanwijzing van uw huis- of bedrijfscentrale.

## Programmering VoiceMailtoetsen Orlando 75 wijzigen

Als u de Orlando 75 hebt aangesloten op een huis- of bedrijfscentrale die geschikt is voor VoiceMail, moeten de VoiceMailtoetsen van de Orlando 75 opnieuw geprogrammeerd worden. U moet namelijk het toegangsnummer voor de buitenlijn (bijvoorbeeld een 0) en een kiestoonpauze toevoegen.

- 1 Toets in: **VK/CH** **NW** **##** **0** **☉** **\*** **6** **1** **\*** **0** **8** **4** **2** **3** **3** **3** **##** **VK/CH**.  
> U hoort een lang toonsignaal ter bevestiging. De VoiceMailtoets **VM AAN/UIT** is geprogrammeerd voor VoiceMail inschakelen.
- 2 Toets in: **VK/CH** **☐** **##** **0** **☉** **0** **8** **4** **2** **3** **3** **3** **VK/CH**.  
> U hoort een lang toonsignaal ter bevestiging. De VoiceMailtoets **☐** is geprogrammeerd.
- 3 Toets in: **VK/CH** **VM AAN/UIT** **##** **0** **☉** **##** **6** **1** **##** **VK/CH**.  
> U hoort een lang toonsignaal ter bevestiging. De VoiceMailtoets **VM AAN/UIT** is geprogrammeerd voor VoiceMail uitschakelen.

### Let op!

- Bij sommige huis- en bedrijfscentrales is het nummer van de buitenlijn geen 0 maar een ander nummer. Vervang dan in de bovenstaande instructie de 0 vóór **☉** door het juiste toegangsnummer.
- Bij sommige huis- en bedrijfscentrales moet de doorschakeling (\*61) naar VoiceMail anders worden ingesteld. Vervang dan in de instructie hierboven 61 door het juiste doorschakelnummer (in sommige gevallen is dat 610).

Zie voor het bedienen van VoiceMail vanaf de Orlando 75 verder hoofdstuk 6.



## 9 Tips bij problemen

### 9.1 Onderhoud



U kunt de Orlando 75 schoonmaken met een enigszins vochtige of antistatische doek. Gebruik geen wrijfwas of andere chemische middelen, omdat die het materiaal kunnen aantasten.

Maak de laadcontacten één keer per maand schoon met een zachte doek, zodat de batterij goed kan opladen.

### 9.2 Problemen oplossen

Controleer eerst of de handelingen voor het gebruiksklaar maken van de Orlando 75 correct zijn uitgevoerd.

#### Problemen, mogelijke oorzaken en oplossingen

<b>Probleem</b>	<b>U hoort geen kiestoon wanneer u op  drukt. Het groene controlelampje  brandt wel.</b>
Oorzaak	De Orlando 75 is niet goed aangesloten op het telefoonnet.
Oplossing	Controleer de aansluitingen van het toestelaansluitsnoer (zie paragraaf 3.4, Basisstation aansluiten).
<b>Probleem</b>	<b>De telefoon werkt niet: u hoort geen kiestoon en de controlelampjes branden niet.</b>
Oorzaak 1	De Orlando 75 is niet goed aangesloten op het elektriciteitsnet.
Oplossing	Trek de adapter uit het stopcontact en verwijder de batterij uit de handset. Steek de adapter vervolgens weer in het stopcontact, plaats de batterij in de handset en probeer het opnieuw (zie ook paragraaf 3.3, Basisstation aansluiten, en paragraaf 3.4, Batterij opladen en vervangen).
Oorzaak 2	De stroom is uitgevallen.
Oplossing	Gebruik een gewone telefoon totdat de stroom weer is ingeschakeld.
<b>Probleem</b>	<b>U hoort korte toonsignalen wanneer u op  drukt.</b>
Oorzaak 1	U bent buiten het bereik van het basisstation.
Oplossing	Loop in de richting van het basisstation en probeer het opnieuw.
Oorzaak 2	De Orlando 75 is niet goed aangesloten op het elektriciteitsnet.
Oplossing	Controleer de aansluitingen van de adapter (zie ook paragraaf 3.3, Basisstation aansluiten).
<b>Probleem</b>	<b>U hoort ruis tijdens uw gesprek.</b>
Oorzaak 1	Op het stopcontact van de Orlando 75 is andere elektrische apparatuur aangesloten.
Oplossing	Steek de adapter van het basisstation in een stopcontact waarop geen andere apparatuur is aangesloten.
Oorzaak 2	Het basisstation staat in de buurt van elektrische apparatuur.
Oplossing	Plaats het basisstation op ten minste 1 meter afstand van elektrische apparatuur.

Oorzaak 3	De handset wordt gebruikt in de buurt van elektrische apparatuur.
Oplissing	Verplaats het basisstation voor een beter ontvangstbereik of bewaar tijdens het telefoneren een afstand van ten minste 1 meter van elektrische apparatuur.
Oorzaak 4	De antenne van het basisstation is niet of niet helemaal uitgetrokken.
Oplissing	Trek de antenne van het basisstation helemaal uit.
Oorzaak 5	Iemand in uw omgeving gebruikt een draadloze telefoon die op hetzelfde kanaal is afgestemd als de Orlando 75.
Oplissing	Selecteer een ander kanaal (zie paragraaf 5.5, Ander kanaal selecteren).
<b>Probleem</b>	<b>U hoort ruis tijdens uw gesprek en een toonsignaal.</b>
Oorzaak	U bent buiten het bereik van het basisstation.
Oplissing	Loop in de richting van het basisstation.
<b>Probleem</b>	<b>Het belsignaal van de handset of het basisstation is niet of nauwelijks hoorbaar.</b>
Oorzaak 1	U bent buiten het bereik van het basisstation.
Oplissing	Loop in de richting van het basisstation en probeer het opnieuw.
Oorzaak 2	De batterij is leeg.
Oplissing	Laad de batterij op (zie paragraaf 3.4, Batterij plaatsen, opladen en vervangen).
Oorzaak 3	Het belastingmaximum is overschreden.
Oplissing	Beperk het aantal toestellen dat u op de buitenlijn hebt aangesloten of gebruik een huiscentrale van KPN Telecom (zie ook paragraaf 8.1, Maximumaantal toestellen).
<b>Probleem</b>	<b>De batterij laadt niet op of is snel leeg.</b>
Oorzaak 1	De laadcontacten van het basisstation en/of de handset zijn niet schoon.
Oplissing	Maak de laadcontacten van het basisstation en de handset schoon met een zachte doek.
Oorzaak 2	De batterij is aan vervanging toe.
Oplissing	Schaf een nieuwe batterij aan bij Primafoon of Business Center.
<b>Probleem</b>	<b>U kunt met de Orlando 75 geen antwoordapparaat op afstand beluisteren.</b>
Oorzaak	Het antwoordapparaat ontvangt de toonsignalen van de Orlando 75 niet.
Oplissing	Houd de toetsen van de Orlando 75 langer ingedrukt.
<b>Probleem</b>	<b>De geluidsontvangst valt weg.</b>
Oorzaak	Er wordt met meer telefoons tegelijk getelefoneerd.
Oplissing	Vervolg het gesprek met één telefoon.
<b>Probleem</b>	<b>Op het basisstation en in het display blijft  knipperen, terwijl VoiceMailberichten al zijn beluisterd.</b>
Oorzaak	De VoiceMailberichten zijn vanaf een ander toestel dan de Orlando 75 beluisterd.
Oplissing	Druk op  en tweemaal op  . Op het basisstation en in het display gaat  weer continu branden.
<b>Probleem</b>	<b>De VoiceMailmelder op de Orlando 75 werkt niet; op het basisstation en in het display knippert  niet als er een VoiceMailbericht is ingesproken.</b>
Oorzaak	De VoiceMailmelder van de Orlando 75 is uitgeschakeld.
Oplissing	Schakel VoiceMail in met <b>VM AAN/UIT</b> (zie paragraaf 6.4).

<b>Probleem</b>	<b>U kunt geen telefoonnummers herhalen.</b>
Oorzaak	De Orlando 75 is aangesloten op een huis- of bedrijfscentrale.
Oplossing	Toets eerst het nummer van de buitenlijn in, druk vervolgens op  om een kiestoonpauze in te voegen en toets dan pas het telefoonnummer in (zie ook paragraaf 8.2, Huis- of bedrijfscentrale).
<b>Probleem</b>	<b>U kunt geen opgeslagen telefoonnummers bellen.</b>
Oorzaak	De Orlando 75 is aangesloten op een huis- of bedrijfscentrale.
Oplossing	Sla het telefoonnummer opnieuw op en voeg voor het telefoonnummer het nummer van de buitenlijn en eventueel een kiestoonpauze in (zie ook paragraaf 8.2, Huis- of bedrijfscentrale).
<b>Probleem</b>	<b>U kunt niet bellen, maar de kiestoon is wel hoorbaar.</b>
Oorzaak	De Orlando 75 is aangesloten op een pulscentrale. De Orlando 75 functioneert echter alleen in combinatie met een tooncentrale (zie ook paragraaf 8.2, Huis- of bedrijfscentrale).
Oplossing	Sluit de telefoon aan op een tooncentrale. Raadpleeg ook de gebruiksaanwijzing van uw huis- of bedrijfscentrale.
<b>Probleem</b>	<b>U kunt de wachtstand niet inschakelen en niet doorverbinden</b>
Oorzaak	De Orlando 75 is aangesloten op een huis- of bedrijfscentrale. Voor doorverbinden moet de wachtstand niet worden ingeschakeld met <b>[WACHT/C]</b> , maar met <b>[FLASH]</b> .
Oplossing	Druk op <b>[FLASH]</b> om de wachtstand in te schakelen. Vervolgens kunt u doorverbinden volgens de gebruiksaanwijzing van uw huis- of bedrijfscentrale.
<b>Probleem</b>	<b>Wachtstand en doorverbinden werkt niet.</b>
Oorzaak	De Orlando 75 is aangesloten op een centrale die met aardsignalen werkt. De Orlando 75 werkt niet met aardsignalen, maar met flashsignalen.
Oplossing	Sluit de Orlando 75 aan op een huiscentrale die met flashsignalen werkt (zie ook paragraaf 8.2, Huis- of bedrijfscentrale).
<b>Probleem</b>	<b>VoiceMail werkt niet als de Orlando 75 is aangesloten op een huis- of bedrijfscentrale</b>
Oorzaak 1	De programmering van de VoiceMailtoetsen moet worden gewijzigd.
Oplossing	Programmeer de VoiceMailtoetsen opnieuw en voeg het toegangsnummer voor de buitenlijn en een kiestoonpauze toe (zie paragraaf 8.2).
Oorzaak 2	De huis- of bedrijfscentrale werkt met andere doorschakelcodes (bijvoorbeeld *610 in plaats van *61).
Oplossing	Wijzig de programmering van de VoiceMailtoetsen. Raadpleeg voor de juiste doorschakelcode de gebruiksaanwijzing van de huis- of bedrijfscentrale.
Oorzaak 3	De VoiceMailmelder van de Orlando 75 werkt alleen bij externe oproepen; interne bellers kunnen geen VoiceMailbericht inspreken.
Oplossing	Controleer of de huis- of bedrijfscentrale het belritme van het openbare telefoonnet doorgeeft aan de Orlando 75.
Oorzaak 4	In de huis- of bedrijfscentrale is oproepvertraging geprogrammeerd.
Oplossing	Sluit de Orlando 75 aan op een aansluitpunt (poort) zonder oproepvertraging.

<b>Probleem</b>	<b>In het display verschijnt in plaats van het telefoonnummer van de beller 000000000.</b>
Oorzaak	De beller heeft NummerWeergave geblokkeerd of belt bijvoorbeeld vanuit een telefooncel of vanuit het buitenland.
<b>Probleem</b>	<b>U kunt geen telefoonnummers uit de bellerslijst terugbellen.</b>
Oorzaak	De Orlando 75 is aangesloten op een huis- of bedrijfscentrale.
Oplissing	Sla de telefoonnummers op in het nummergeheugen. Programmeer voor het telefoonnummer het nummer van de buitenlijn en een kiestoonpauze (zie paragraaf 5.2).

---

Als u het probleem niet kunt verhelpen, kunt u de internetsite van de GebruikService van KPN Telecom raadplegen. Het adres is: [www.kpn.com](http://www.kpn.com) trefwoord *gebruikservice*.

U kunt ook met het toestel en de bijbehorende onderdelen naar het verkooppunt gaan. Neem het ingevulde garantiebewijs en de aankoopbon mee als het toestel nog onder de garantie valt.









Als u door een storing op de buitenlijn niet kunt bellen of gebeld kunt worden, kunt u via een andere telefoonaansluiting bellen met 0800-0407 (gratis).

## Technische gegevens

Aantal kanalen	12
Adapter basisstation	Input: 230V AC 50 Hz Output 1: 12 VDC 1,2 VA Output 2: 9 VDC 1,8 VA
Afmetingen (l x b x h)	– Basisstation: 125 x 160 x 80 mm – Handset: 60 x 200 x 50 mm
Belastingsfactor	25
Bellerslijst	Maximaal 10 telefoonnummers
Frequentiegebied	30-40 MHz
Gewicht handset	210 gr
Kiesmethode	Toonkiezen
Klasse	CTO
Maximaal bereik	– Binnenshuis: maximaal 50 m – Buitenshuis: maximaal 150 m
Maximaal zendvermogen	10 mW
Netwerk	De Orlando 75 is geschikt bevonden voor samenwerking met het netwerk met de identificatie 'analoge enkelvoudige PSTN aansluiting van KPN'.
Nummergeheugen	– Maximaal 10 telefoonnummers (0 t/m 9) – Maximaal 24 tekens per telefoonnummer
Nummerherhaling	3 laatstgekozen telefoonnummers Maximaal 24 tekens
Opgenomen vermogen	3,2W
Oplaadtijd	6 uur
Spreektijd	4 uur
Stand-by-tijd	100 uur
Voeding handset	Batterij Ni-Cd 3,6 V DC 300 mAh
Wachtstand/doorverbinden	Flashsignalen

## Verkorte gebruiksaanwijzing











### Telefoneren: basisfuncties

- Bellen: , wachten op kiestoon, gewenste telefoonnummer.
- Bellen met nummercontrole: gewenste telefoonnummer, .
- Verbinding verbreken:  / handset op basisstation leggen.
- Gebeld worden: .
- Laatstgekozen nummer herhalen: , met  of  naar gewenste telefoonnummer, .





### Telefoneren: extra functies

- Volume belsegnaal handset instellen: **VK/CH** \* **VK/CH**, **0** = uit/**1** = zacht/**2** = hard, **VK/CH**.
- Volume belsegnaal basisstation instellen: **VK/CH** \* , **0** (belsegnaal uit)/**1** (zacht)/**2** (hard), **VK/CH**.
- Telefoonnummer opslaan in nummergeheugen: **VK/CH**, met  of  naar gewenste geheugenplaats (0-9), **#**, gewenste telefoonnummer, **VK/CH**.
- Opgeslagen telefoonnummer wissen: **VK/CH**, met  of  naar gewenste telefoonnummer, **#**, **VK/CH**.
- Opgeslagen telefoonnummers bellen: **VK/CH**, met  of  naar gewenste telefoonnummer, .
- Wachtstand in- en uitschakelen: **WACHT/C**.
- Handset oproepen vanaf basisstation: oproepen met **[[[•]]]** op basisstation, beantwoorden met **[[[•]]]** op handset, verbreken met **[[[•]]]**.
- Basisstation oproepen vanaf de handset: oproepen met **[[[•]]]** op handset, beantwoorden met **[[[•]]]** op basisstation, verbreken met **[[[•]]]**.
- Gebeld worden tijdens oproepen handset of basisstation: .
- Gebeld worden tijdens intern gesprek: interne gesprek verbreken met **[[[•]]]** op basisstation, wachten tot handset over gaat, .
- Ander kanaal selecteren zonder verbreken verbinding: **VK/CH** indrukken tot 2 toonsignalen.
- Wisselen tussen gesprekken: **FLASH**.











## VoiceMail

- Orlando 75 aanmelden bij VoiceMail: , wachten op kiestoon, , gesproken instructies volgen, , **VM AAN/UIT**, , .
- VoiceMailbericht beluisteren: , .
- VoiceMail en VoiceMailmelder uitschakelen:  brandt, **VM AAN/UIT** .
- VoiceMail en VoiceMailmelder inschakelen:  brandt niet,  **VM AAN/UIT**.

## NummerWeergave

- NummerWeergave aanvragen: 0800-0429 bellen, gesproken instructies volgen.
- Nummer uit bellerslijst bekijken en terugbellen: **NW**, met  of  naar gewenste telefoonnummer, .
- NummerWeergave blokkeren: **\*31\***, gewenste telefoonnummer, .

## Huis- of bedrijfscentrale

- Telefoonnummers herhalen: , nummer buitenlijn, , gewenste telefoonnummer, bij bezet , met  of  naar gewenste telefoonnummer, .
- Wachtstand en doorverbinden: **FLASH**
- Programmering VoiceMailtoets **VM AAN/UIT** wijzigen voor VoiceMail inschakelen: **VK/CH NW**  
**# 0  \* 6 1 \* 0 8 4 2 3 3 3 # VK/CH**.
- Programmering VoiceMailtoets  wijzigen: **VK/CH **  
**# 0  0 8 4 2 3 3 3 VK/CH**.
- Programmering VoiceMailtoets **VM AAN/UIT** wijzigen voor VoiceMail uitschakelen: **VK/CH VM AAN/UIT**  
**# 0  # 6 1 # VK/CH**.

## Telediensten van KPN Telecom

### Direct doorschakelen

Met direct doorschakelen kunt u inkomende gesprekken automatisch laten doorschakelen naar een ander telefoonnummer. Als iemand vervolgens uw telefoonnummer belt, gaat niet uw telefoon over, maar de telefoon waarnaar u hebt doorgeschakeld. Op deze manier bent u ook bereikbaar wanneer u zich op een ander adres bevindt.

Direct doorschakelen inschakelen: \*21\* intoetsen, gewenste telefoonnummer intoetsen, op # drukken.

Direct doorschakelen uitschakelen: #21# intoetsen.

### Doorschakelen bij geen gehoor

Met doorschakelen bij geen gehoor kunt u inkomende gesprekken automatisch laten doorschakelen naar een ander telefoonnummer. De inkomende gesprekken worden alleen doorgeschakeld wanneer u de telefoon niet opneemt. Als iemand uw telefoonnummer belt en u de hoorn niet binnen 4 à 5 belsignalen opneemt, gaat de telefoon over waarnaar u hebt doorgeschakeld. Op deze manier kunnen bellers altijd iemand bereiken.

Doorschakelen bij geen gehoor inschakelen: \*61\* intoetsen, gewenste telefoonnummer intoetsen, op # drukken.

Doorschakelen bij geen gehoor uitschakelen: #61# intoetsen.

### NaamBellen

Met NaamBellen kunt u bepaalde bedrijven en instellingen 'bellen met letters'; een groot gedeelte van een telefoonnummer wordt vervangen door een woord, bijvoorbeeld 0800-PRIMAFOON.

Toets 2 tot en met 9 op uw telefoon staan voor verschillende letters uit het alfabet. Op deze manier hoeft u alleen de naam van het bedrijf te onthouden. NaamBellen werkt vanaf elke telefoon die is ingesteld op toonkiezen. NaamBellen werkt alleen als een bedrijf zich daarvoor heeft aangemeld en als het telefoonnummer begint met 0800, 0900, 0906 of 0909.

Informatie over NaamBellen: [www.kpn.com](http://www.kpn.com) trefwoord *naambellen*.

### NummerWeergave

Als u een abonnement hebt op NummerWeergave, kunt u zien door wie u wordt gebeld voordat u de hoorn opneemt. Het telefoonnummer van de beller verschijnt in het display van uw telefoon, zodat u



zelf kunt bepalen of u het gesprek wilt aannemen.  
NummerWeergave aanvragen: 0800-0429 bellen (gratis).

### **TeleBericht®**

Met TeleBericht kunt u een bericht inspreken voor een tot 11 personen. Op deze manier hoeft u nooit meer 11 personen apart te bellen met hetzelfde bericht en kunt u ook een bericht voor iemand achterlaten die niet thuis is.

TeleBericht inschakelen: 0900-9303 bellen (niet gratis).

### **TeleGeheugen**

Met TeleGeheugen kunt u een bericht inspreken voor uzelf. Op het tijdstip dat u zelf hebt ingesteld, wordt u gebeld met uw eigen bericht. Op deze manier kunt u nooit meer iets vergeten.  
TeleGeheugen inschakelen: 0900-9366 bellen (niet gratis).

### **TeleWekker**

Met TeleWekker kunt u uzelf laten wakker door de telefoon op het tijdstip dat u zelf hebt ingesteld. Op deze manier kunt u zich nooit meer verslapen.

TeleWekker inschakelen: 0900-9266 bellen (niet gratis).

### **ToetsBijBezet**

Met ToetsBijBezet kunt u de openbare centrale gratis opdracht geven terug te bellen als u een bezet telefoonnummer belt. Als u de bezettoon hoort, dan toetst u eenvoudig een 5 in en legt u de hoorn neer. Zodra het telefoonnummer niet meer bezet is, gaat uw telefoon over. Als u de hoorn opneemt, wordt het eerder gekozen telefoonnummer automatisch teruggebeld. Op deze manier hoeft u niet steeds het telefoonnummer te herhalen.

Informatie over ToetsBijBezet: 0800-0402 (gratis) of 0800-0403 (gratis).

### **WisselGesprek**

Als u een abonnement hebt op WisselGesprek, kunt u tijdens een telefoongesprek een tweede telefoontje aannemen. U kunt net zo vaak wisselen tussen 2 gesprekspartners als u zelf wilt.

Met WisselGesprek bent u dus ook bereikbaar wanneer u in gesprek bent.

WisselGesprek aanvragen: 0800-0402 bellen (gratis).

**VoiceMail**

VoiceMail is een antwoordapparaat in het telefoonnet van KPN Telecom. Als u uw VoiceMail hebt ingeschakeld, kunnen bellers tijdens uw afwezigheid een bericht inspreken. U kunt deze berichten beluisteren door VoiceMail te bellen. Met VoiceMail weet u altijd door wie u gebeld bent tijdens uw afwezigheid. VoiceMail aanvragen: 0842-333 bellen.

# Trefwoordenlijst

## A

Aansluiten . . . . .	12
Aansluitfactor . . . . .	29
Aansluitpunt adapter . . . . .	3
telefoon . . . . .	3
Antenne . . . . .	3
monteren . . . . .	11

## B

Basisstation aansluiten . . . . .	12
oproepen . . . . .	21
Batterij leeg . . . . .	14
levensduur . . . . .	13
opladen . . . . .	13
plaatsen . . . . .	12
vervangen . . . . .	14
Batterijvak . . . . .	13
Belastingsfactor . . . . .	29
Belastingsmaximum . . . . .	29
Bellen . . . . .	15
intern bellen . . . . .	20
Belsignaal basisstation . . . . .	18
handset . . . . .	18
Bereik . . . . .	8
Berichten beluisteren . . . . .	24
Buitenlijn nummer . . . . .	30

## C

Controlelampje Batterij . . . . .	4
Telefoneren . . . . .	4
Telefoonlijn . . . . .	4
VoiceMail . . . . .	4

## D

Databescherming . . . . .	31
Display . . . . .	4
Doorschakelen bij geen gehoor . . . . .	40
direct . . . . .	40
Doorverbinden . . . . .	30

## F

Flashtoets . . . . .	3; 30
----------------------	-------

## G

Gebeld worden . . . . .	16
tijdens gesprek . . . . .	21
Gewicht . . . . .	37

## H

Handset oproepen . . . . .	20
Herhalen telefoonnummer . . . . .	16
Huis- of bedrijfscentrale . . . . .	29

## I

Intercom . . . . .	Zie Handset oproepen
Intern telefoneren . . . . .	20

## K

Kanaal selecteren . . . . .	22
Kanalen aantal . . . . .	8; 37
Kiesmethode . . . . .	29; 37
Kiestoonpauze . . . . .	30
Klasse . . . . .	37
Kosten . . . . .	10

## L

Laadcontacten . . . . .	3
Luidspreker . . . . .	3

## M

Maximumaantal toestellen . . . . .	29
Meeluisteren . . . . .	10
Microfoon . . . . .	20

## N

NaamBellen . . . . .	40
Nummer buitenlijn . . . . .	30
Nummergeheugen . . . . .	19
NummerWeergave . . . . .	26
NummerWeergave aanvragen . . . . .	26
beller terugbellen . . . . .	26
blokkeren . . . . .	28
gebruiken . . . . .	26
in combinatie met centrale . . . . .	31

## O

Onderhoud . . . . .	33
Opgeslagen telefoonnummer bellen . . . . .	19
Opgeslagen telefoonnummer wissen . . . . .	19
Oplaadtijd . . . . .	13
Oproepvertraging . . . . .	31

## P

Plaatsen Orlando 75 . . . . .	11
Problemen oplossen . . . . .	33
Pulskiezen . . . . .	29

## S

Spreektijd . . . . .	13
Stroomuitval . . . . .	9

## T

TeleBericht . . . . .	41
Telediensten . . . . .	22; 40
Telefoonnummer	
herhalen . . . . .	16
opslaan . . . . .	19
TeleGeheugen . . . . .	41
TeleWekker . . . . .	41
ToetsBijBezet . . . . .	41
Toonkiezen . . . . .	29

## V

Veiligheid . . . . .	9
Veiligheidscode . . . . .	10
Verbinding verbreken . . . . .	16
Verkort kiezen . . . . .	Zie Nummergeheugen
Voeding . . . . .	37
VoiceMail	
aanmelden bij . . . . .	23
-berichten beluisteren . . . . .	24
huis/bedrijfscentrale . . . . .	31
inschakelen . . . . .	25
-melder continu laten branden . . . . .	24
-toetsen wijzigen . . . . .	32
uitschakelen . . . . .	25
VoiceMailmelder . . . . .	4
Volumeregeling luidspreker . . . . .	20
Vrij kanaal . . . . .	22

## W

Wachtstand . . . . .	20
bij huis/bedrijfscentrale . . . . .	30
WisselGesprek . . . . .	41

## Z

Zendvermogen . . . . .	37
------------------------	----

## Copyright

Dit is een uitgave van KPN Telecom B.V., versie 1, maart 2002, © Koninklijke KPN N.V.  
Niets uit deze uitgave mag worden vermenigvuldigd zonder toestemming van KPN Telecom.

KPN Telecom behoudt zich het recht voor wijzigingen aan te brengen zonder voorafgaand bericht. KPN Telecom kan niet aansprakelijk worden gesteld voor schade of letsel die het gevolg is van verkeerd gebruik of gebruik dat niet overeenstemt met de instructies in deze gebruiksaanwijzing.

De producten en diensten die aangeduid zijn met ®, zijn geregistreerde merken van Koninklijke KPN N.V.

## Garantie

De garantievoorwaarden staan op het garantiebewijs dat u bij aankoop hebt ontvangen. Op de Orlando 75 zijn de Algemene Voorwaarden van KPN Telecom voor Verkoop van toepassing. Deze voorwaarden zijn gratis verkrijgbaar bij Primafoon of Business Center.

### EG-verklaring van overeenstemming

**KPN Telecom B.V.**  
Retail  
Postbus 30000  
2500 GA DEN HAAG  
Nederland

verklaart dat de

**Orlando® 75**

voldoet aan de bepalingen van de Richtlijn voor Radio-apparatuur en  
Randapparatuur (1999/5/EG).

Deze verklaring van overeenstemming is gebaseerd op blz. III van  
de Richtlijn.

Den Haag, maart 2002

  
J. de Graaf  
Manager Kwaliteit



